

Was du mit deinen Freunden machen kannst:

Alte Bäume finden

Suche alte Bäume bei Spaziergängen in Wald und Stadt und markiere sie auf einer Karte. Dann habt ihr eine gute Übersicht, wo alte Bäume und damit Nistmöglichkeiten für den Waldkauz fehlen.

Die Ergebnisse könnt ihr auf Plakaten darstellen und zum Beispiel in der Schule als Ausstellung zeigen.

Alte Bäume kennzeichnen

Markiere zu schützende alte Bäume in Wald und Stadt mit der Waldkauz-Schablone.

Eine Vorlage gibt auf der Webseite des NABU-Haltern am See. QR-Code und Adresse auf der Rückseite des Flyers. Zusätzlich könnt ihr selbstgestaltete Infozettel aus festem Karton anbringen.

Wichtig:

Vorher bei den zuständigen Förstern, Stadtgärtnern oder Grundstücksbesitzern um Erlaubnis fragen.

Zeige den Waldkauz anderen Menschen

Mit Nachtwanderungen auf Waldkauz und Co aufmerksam machen (siehe www.nachtnatour.de). Im Spätwinter sind Balzrufe des Wald- und des Steinkauzes zu hören.

Ein Info- und Aktionsstand beim Umweltmarkt, Straßenfest oder anderswo, laden zum Mitmachen und Nachdenken ein.

Ausstellungen und Präsentationen von Projektarbeiten über den Waldkauz und alte Bäume in der örtlichen Bank oder Bücherei erreichen auch viele Menschen.

Eurer Phantasie sind keine Grenzen gesetzt. Berichtet uns über Eure Ideen und Aktionen.

Mehr zum Waldkauz und den alten Bäumen auf unserer Webseite unter

<https://nabu-haltern.jimdo.com/projekte/vogel-des-jahres/2017-waldkauz/>

Dort gibt es die Waldkauz-Schablone, Anleitungen aus dieser Broschüre und vieles mehr.

Eine Wohnung für den Waldkauz

Nistkästen für den Waldkauz bauen, und aufhängen wo Baumhöhlen fehlen.

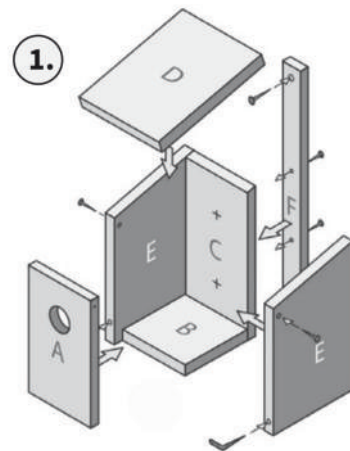

Wichtig:

Zum Aufhängen um Erlaubnis fragen.

Nistkästen jährlich kontrollieren und reinigen.

Hier gibt es den Link zur Bauanleitung:

<https://nabu-haltern.jimdo.com/projekte/vogel-des-jahres/2017-waldkauzspiel/>

Besucht den NABU in eurer Stadt

Wir freuen uns auf eure Ideen für Mensch und Natur

Kontakt

NABU Haltern am See - Christian Lynen

Tel.: +49 (0)23 64.93 53 30

info@NABU-halternamsee.de

NABU Marl - Erwin Gebauer

Tel.: +49 (0)23 65.69 67 95

info@NABU-marl.de

NABU-Haltern.jimdo.com

NABU-Marl.jimdo.com

www.facebook.com/NABUHalternUndMarl

© 2017, NABU Haltern am See, Im Wienäckern 49, 45721 Haltern am See, info@nabu-halternamsee.de, Team: Patricia Cantarella, Carola De Marco, Christian Lynen, Sabina Robert; Bildnachweis: Titel: NABU/Jürgen Eggert; Innen: NABU/Patricia Cantarella; Hinten: NABU/Aktionsleitfaden 2017 Der Waldkauz



Aktiv für den Waldkauz

Das kannst du für alte Bäume tun



Downloads und Info

Bastelanleitungen der Hilfsmittel für die Forschungsstationen:

Flügel - Bauanleitung

Material:



- 1) DIN A4 Papier
- 1) DIN A4 Stoff
- 1) Klebe

- 1) ca. 50cm Stock fingerdick
- 1) Schere

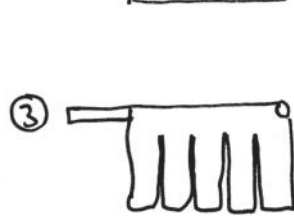
Papierflügel:

- 1) 
- 2) 

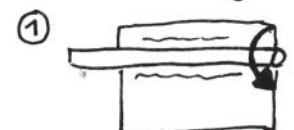
Stoffflügel:

- 1) 
- 2) 

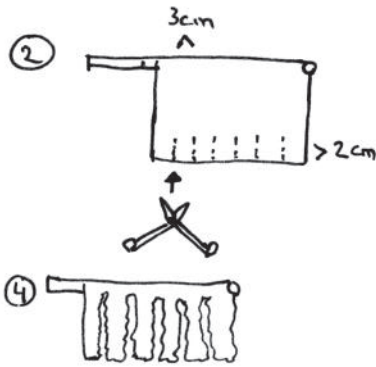
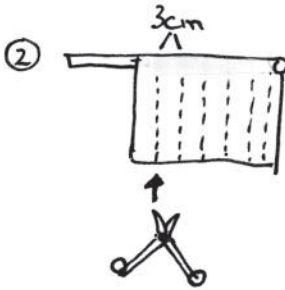

Lautloser Flug (Links) Super Hören (Mitte) Sehen in der Nacht (Rechts)

Bechertelefon - Bauanleitung

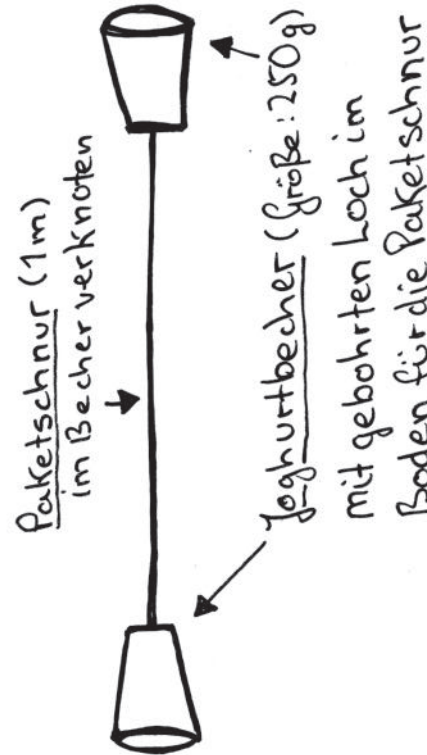

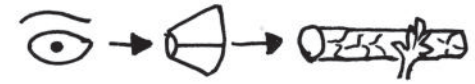

Nachtmodell - Bauanleitung





Parabolspiegel

Material: Karton → mit einer Spiegelnden Seite (z.B. SchokoKüsse → Kuchentellergröße)

- 1)  ← bis zur Mitte einschneiden
- 2)  ← bleistift dickes Loch in der Mitte herausschneiden
- 3)  ← zu einem Trichter formen und die eingeschnittenen Enden zusammenhalten

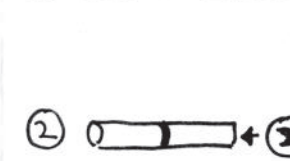
Papprolle

- 1)  ← 2 Klorollen mit Klebeband zusammenkleben
- 2)  ← Pappdeckel mit Motiv nach innen mit Klebeband befestigen
- 3)  ← Papierstücke mit Bastelkleber auf die Rolle kleben